



# ПИНСКДРЕВ

Производственное унитарное предприятие

«ПИНСКДРЕВ-ЕВРО-МЕБЕЛЬ»

Адрес предприятия изготовителя

Республика Беларусь, 224014 г. Брест, ул.Писателя Смирнова 149.

РУКОВОДСТВО ПО ЭКСПЛУАТАЦИИ КРОВАТИ

"ГРАНАДА-2" 1200 М2052

ЕАЭС № ВУ/112 11.01 ТР025 016 03231 (по 24.06.2025)

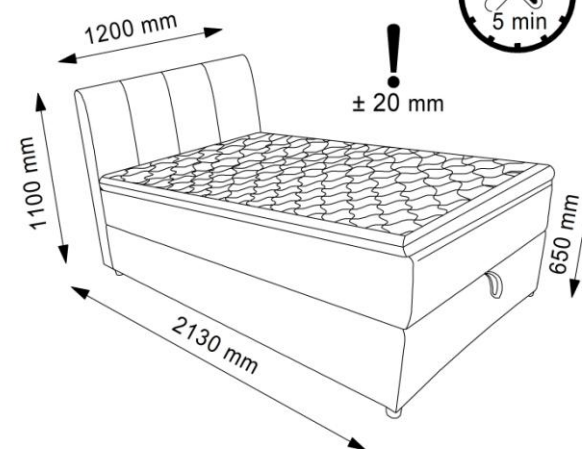

	1450	600	2010	КОЛ-ВО	
1	1450	600	2010	x1	1/3
2	1140	160	1250	x1	2/3
3	530	360	1230	x1	3/3

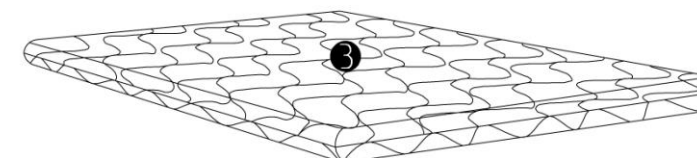
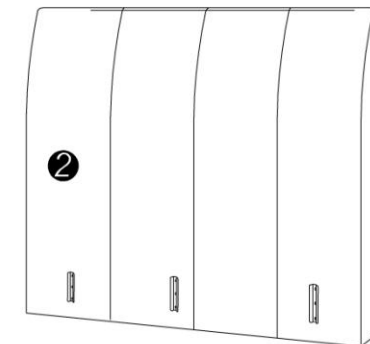
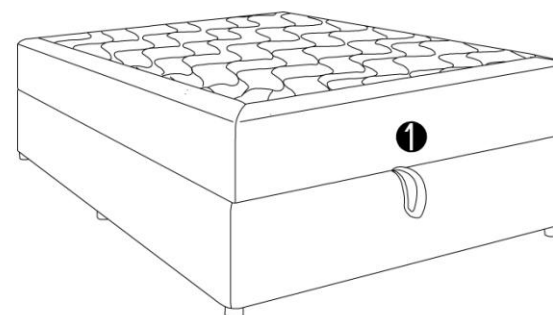

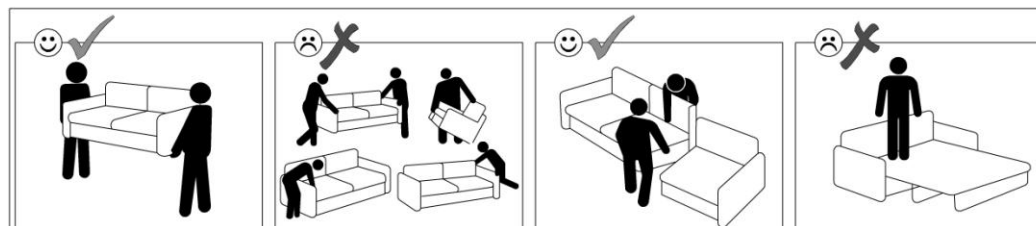
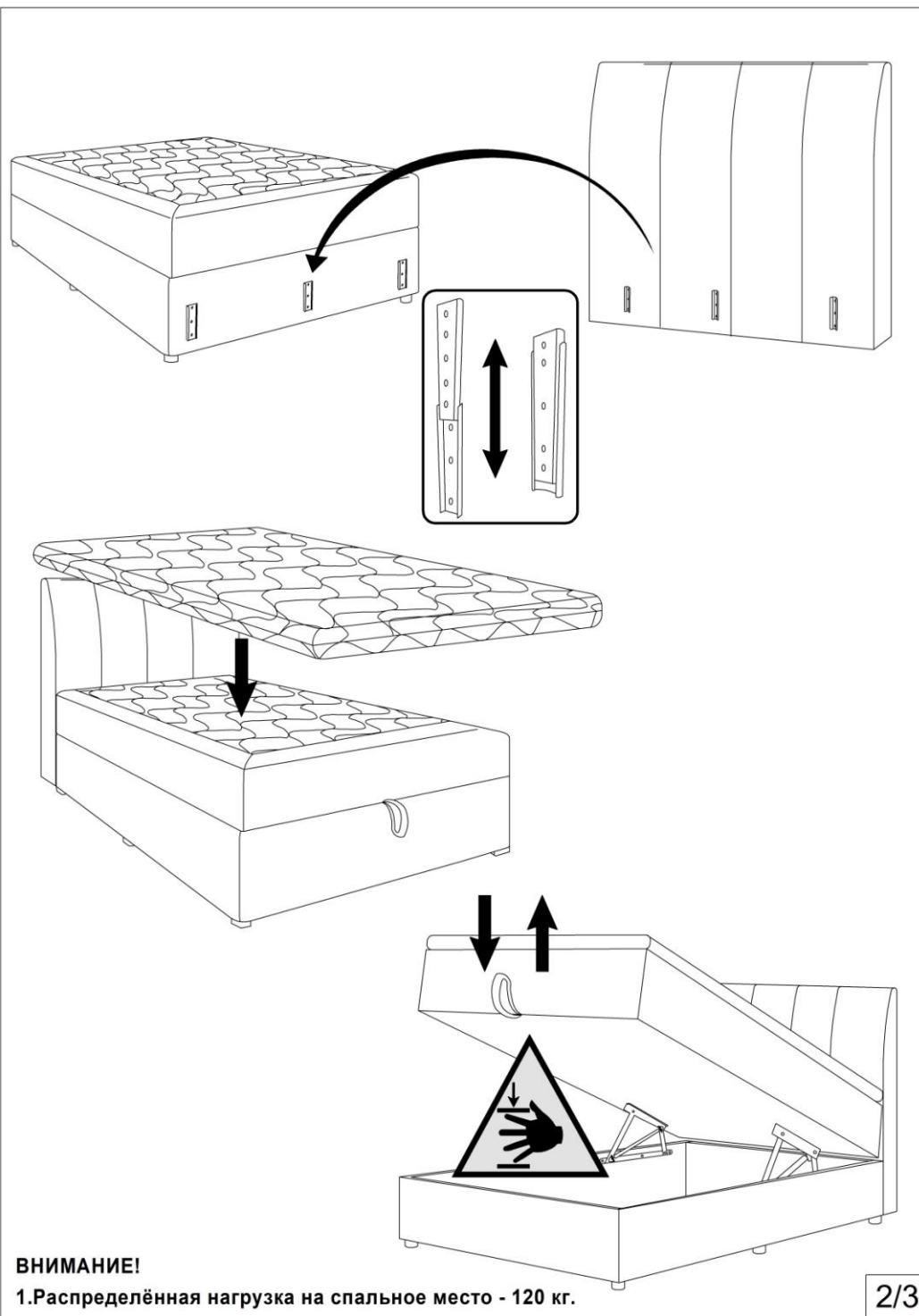

#### ОБЩИЕ РЕКОМЕНДАЦИИ ПО УХОДУ ЗА МЯГКОЙ МЕБЕЛЬЮ

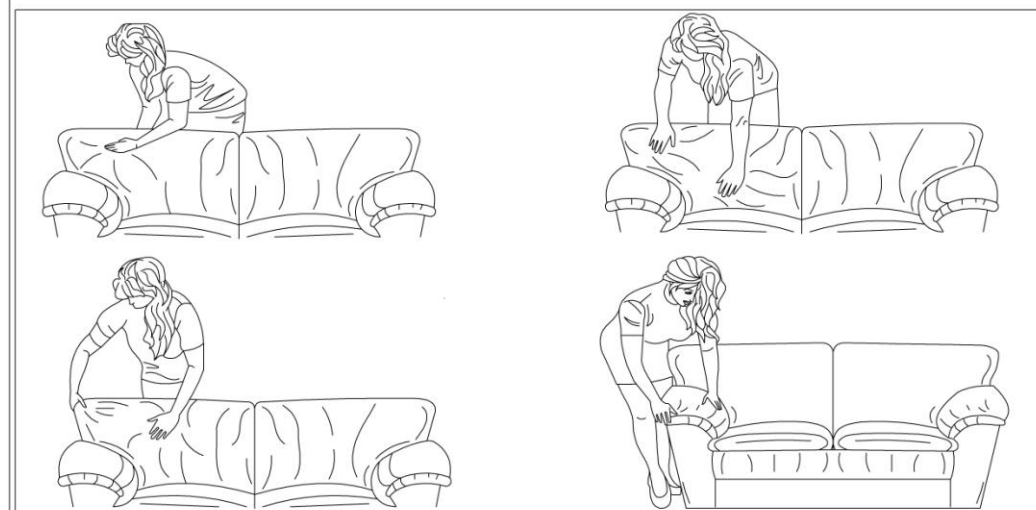
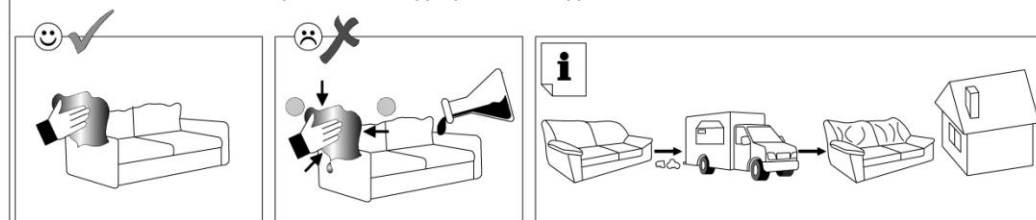

#### ВНИМАНИЕ!

1. Матрас, поставляемый в скрученном или сжатом состоянии, рекомендуется использовать не ранее чем через 48 часов после распаковки. Восстановление формы матраса при комнатной температуре занимает не более 10 дней после вскрытия упаковки.
2. Производитель оставляет за собой право вносить изменения в конструкцию, не ухудшающих качество изделия, без предварительного уведомления.



# ПинскДрев

Производственное унитарное предприятие

«ПИНСКДРЕВ-ЕВРО-МЕБЕЛЬ»

Адрес предприятия изготовителя

Республика Беларусь, 224014 г. Брест, ул.Писателя Смирнова 149.

РУКОВОДСТВО ПО ЭКСПЛУАТАЦИИ КРОВАТИ

"ГРАНАДА-2" 1400 M2052

ЕАЭС № ВУ/112 11.01 ТР025 016 03231 (по 24.06.2025)

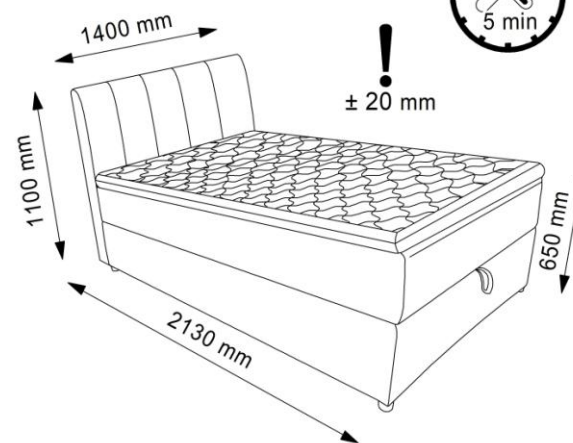

				кол-во	
1	1450	600	2010	x1	1/3
2	1140	160	1450	x1	2/3
3	530	360	1430	x1	3/3

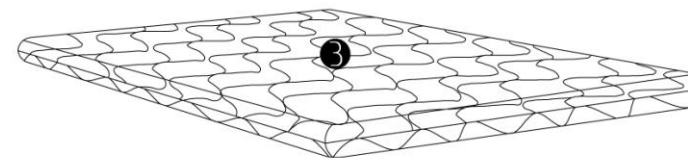
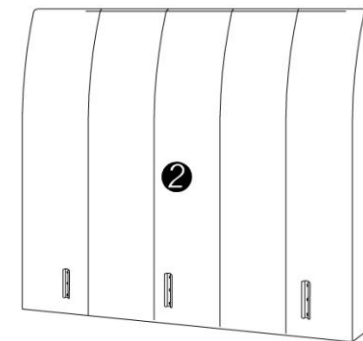
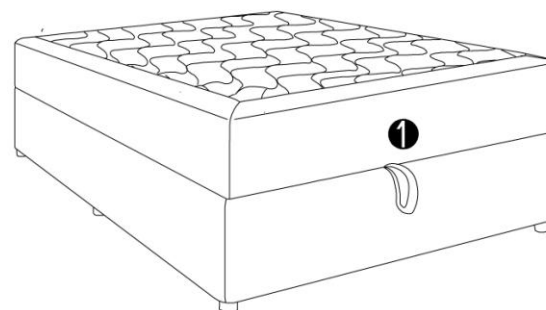

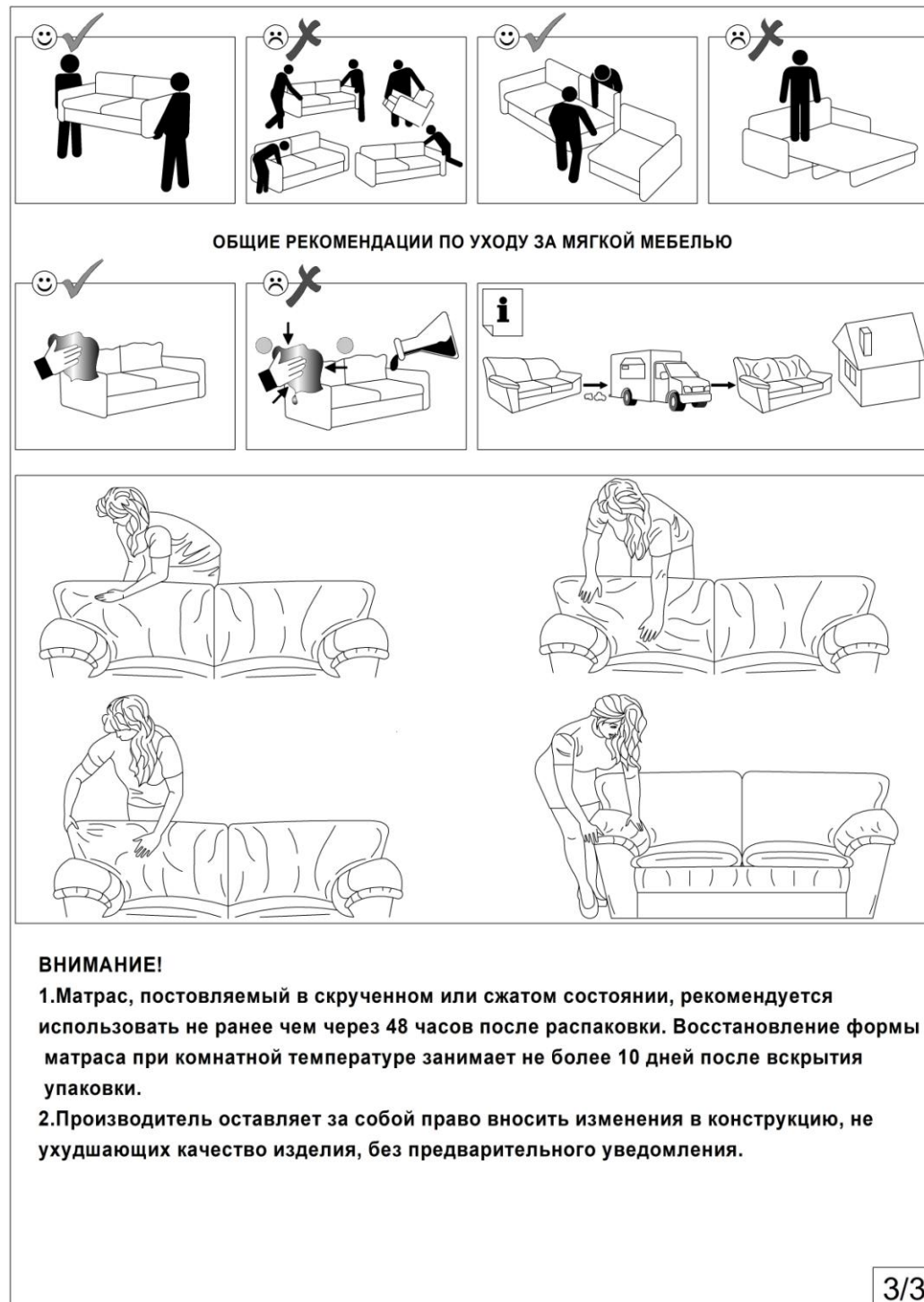
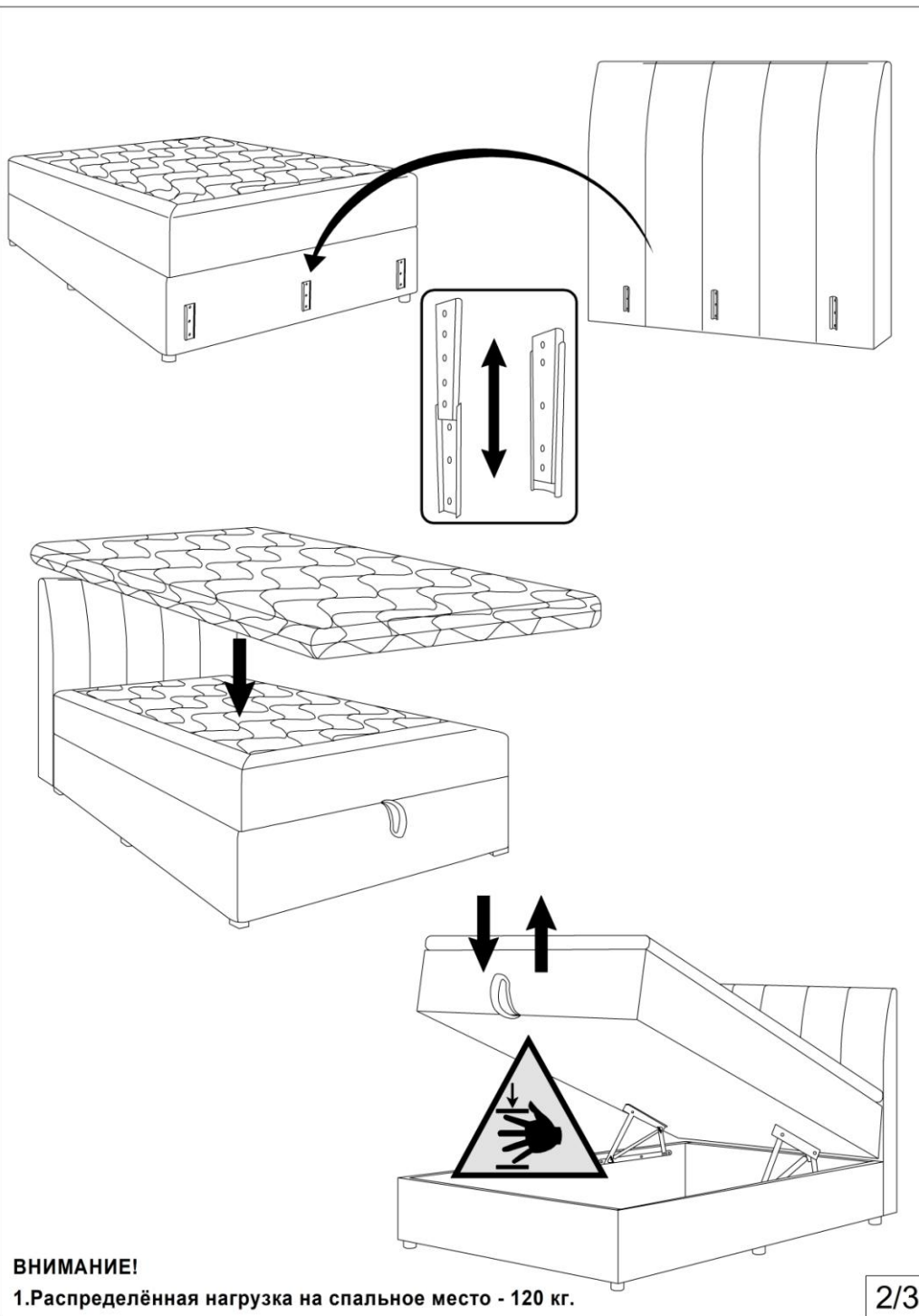

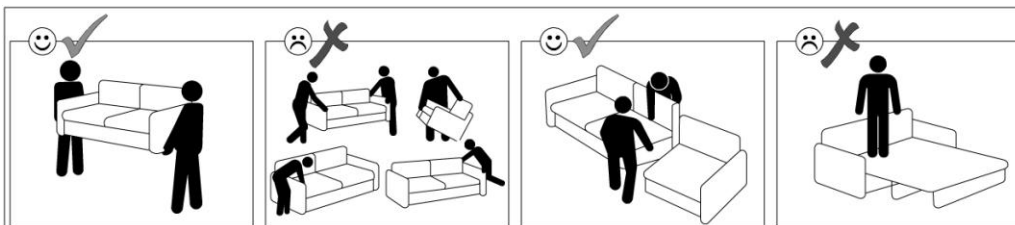

ОБЩИЕ РЕКОМЕНДАЦИИ ПО УХОДУ ЗА МЯГКОЙ МЕБЕЛЬЮ

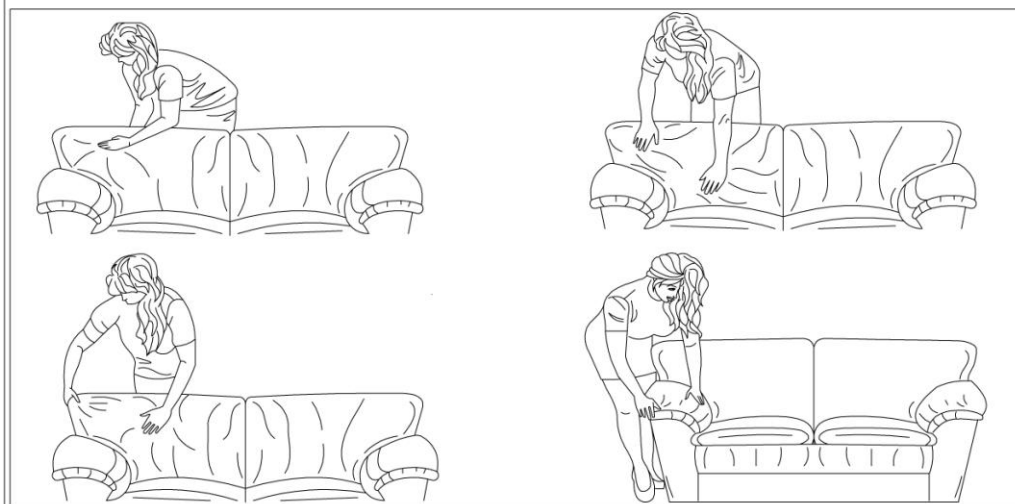
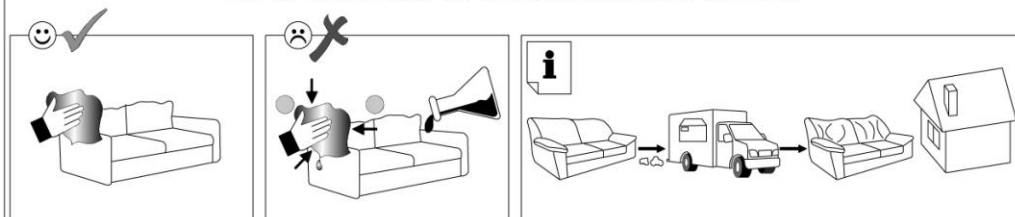

**ВНИМАНИЕ!**

1. Матрас, поставляемый в скрученном или сжатом состоянии, рекомендуется использовать не ранее чем через 48 часов после распаковки. Восстановление формы матраса при комнатной температуре занимает не более 10 дней после вскрытия упаковки.
2. Производитель оставляет за собой право вносить изменения в конструкцию, не ухудшающих качество изделия, без предварительного уведомления.



**ПинскДрев**

Производственное унитарное предприятие

«ПИНСКДРЕВ-ЕВРО-МЕБЕЛЬ»

Адрес предприятия изготовителя

Республика Беларусь, 224014 г. Брест, ул. Писателя Смирнова 149.

РУКОВОДСТВО ПО ЭКСПЛУАТАЦИИ КРОВАТИ

"ГРАНАДА-2" 1600 M2052

ЕАЭС № ВУ/112 11.01 ТР025 016 03231 (по 24.06.2025)

			КОЛ-ВО		
1=2	850	600	2010	x2	1=2/4
3	1140	160	1850	x1	3/4
4	530	360	1630	x1	4/4

E1	x4	E2	x8	E3	x8	E4	x1	E5	x8
----	----	----	----	----	----	----	----	----	----

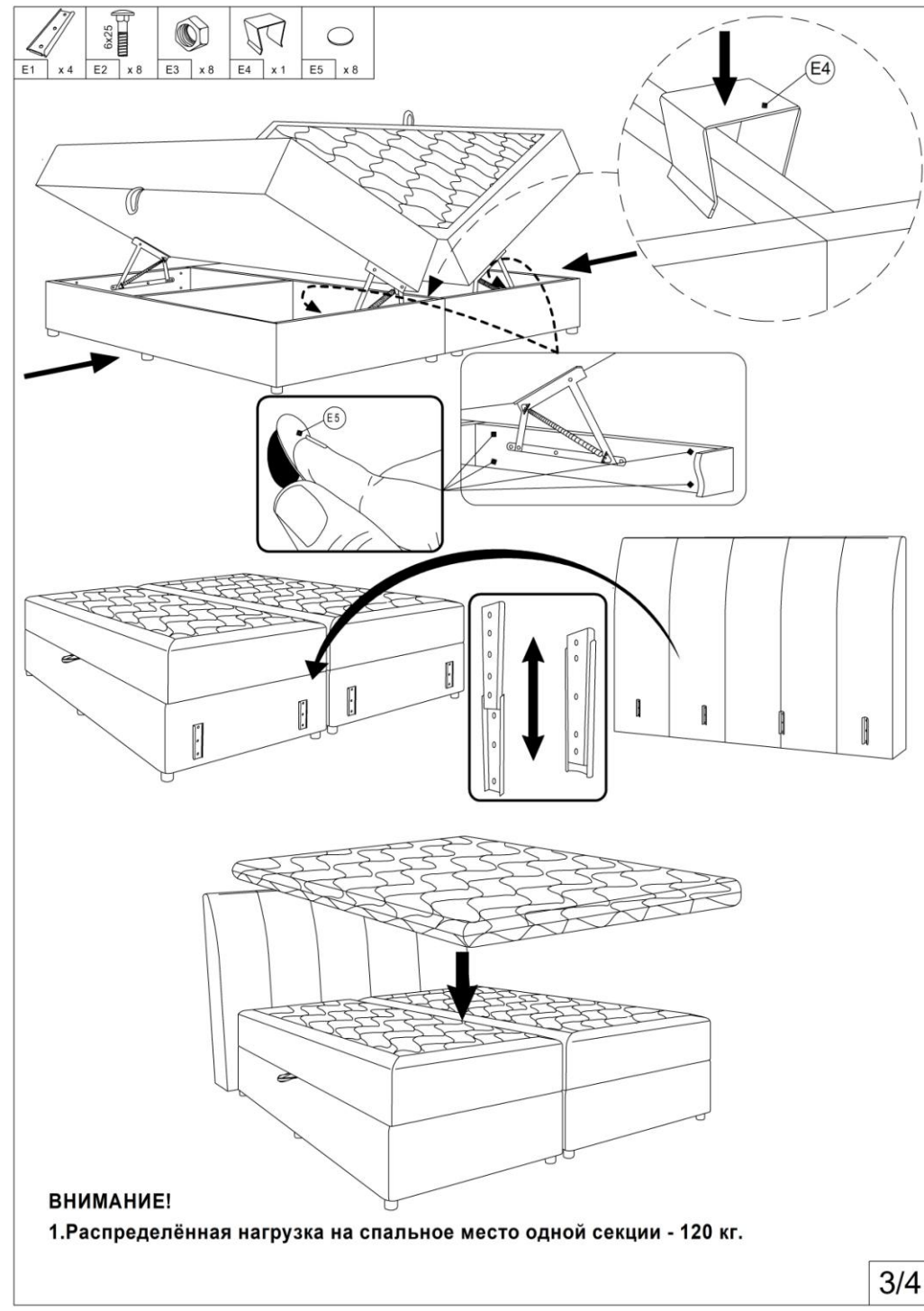
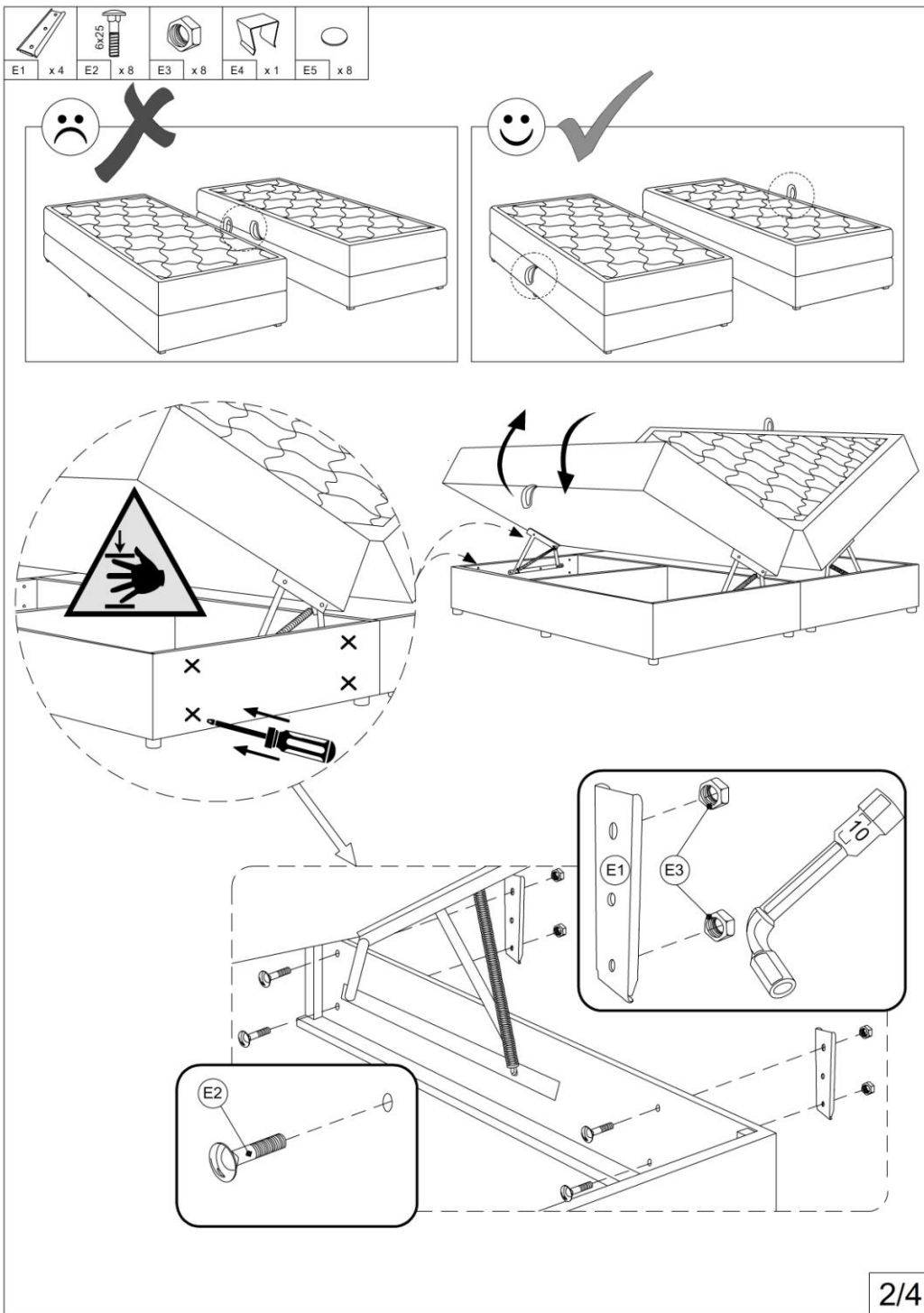

**ВНИМАНИЕ!**  
 1. Распределённая нагрузка на спальное место одной секции - 120 кг.

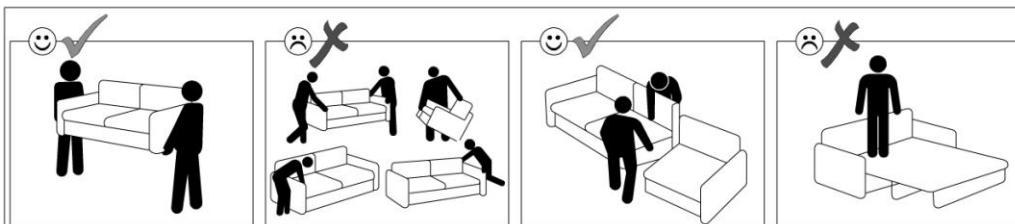

ОБЩИЕ РЕКОМЕНДАЦИИ ПО УХОДУ ЗА МЯГКОЙ МЕБЕЛЬЮ

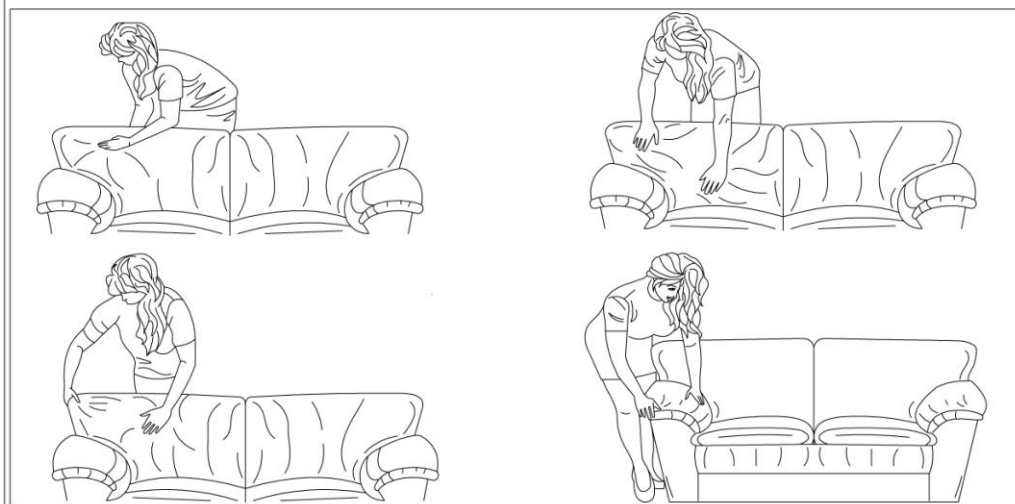
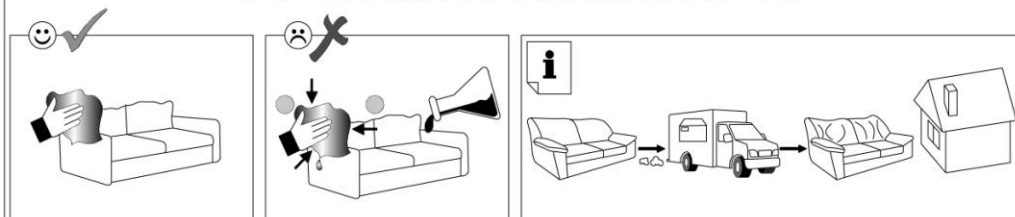

**ВНИМАНИЕ!**

1. Матрас, поставляемый в скрученном или сжатом состоянии, рекомендуется использовать не ранее чем через 48 часов после распаковки. Восстановление формы матраса при комнатной температуре занимает не более 10 дней после вскрытия упаковки.
2. Производитель оставляет за собой право вносить изменения в конструкцию, не ухудшающих качество изделия, без предварительного уведомления.



**ПинскДрев**

Производственное унитарное предприятие

«ПИНСКДРЕВ-ЕВРО-МЕБЕЛЬ»

Адрес предприятия изготовителя

Республика Беларусь, 224014 г. Брест, ул. Писателя Смирнова 149.

РУКОВОДСТВО ПО ЭКСПЛУАТАЦИИ КРОВАТИ

"ГРАНАДА-2" 1800 M2052

ЕАЭС № ВУ/112 11.01 ТР025 016 03231 (по 24.06.2025)

