



ПИНСКДРЕВ

Производственное унитарное предприятие
«ПИНСКДРЕВ-ЕВРО-МЕБЕЛЬ»

Адрес предприятия изготовителя

Республика Беларусь, 224014 г. Брест, ул. Писателя Смирнова 149.

РУКОВОДСТВО ПО ЭКСПЛУАТАЦИИ ДИВАНА РАСКЛАДНОГО

"АНДАРАК" М2143-3М

ЕАЭС № ВУ/112 11.01 ТР025 016.01 00357 (по 28.10.2026)

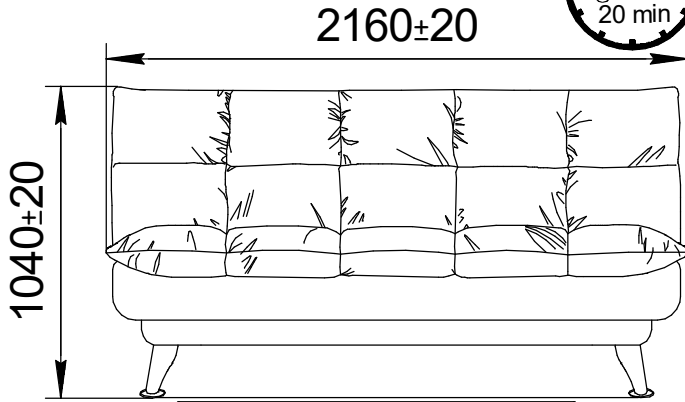
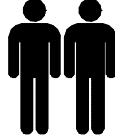
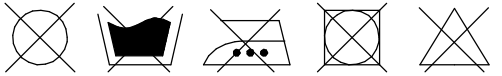

спальное место



схема трансформации



Не повредив изделие, снять упаковку,
удалить плёнку, картон и скотч.

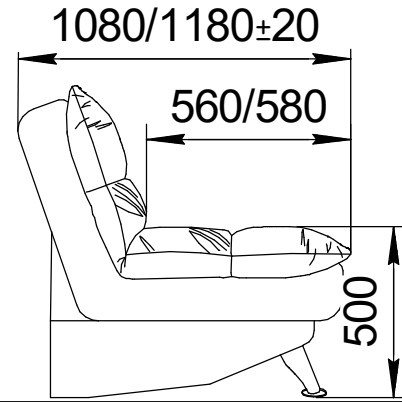
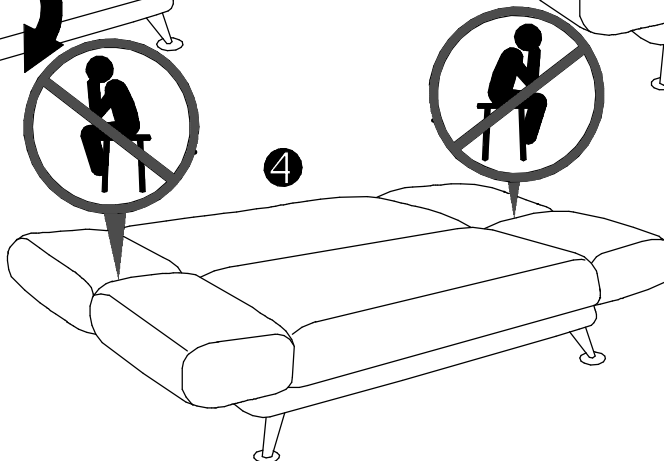
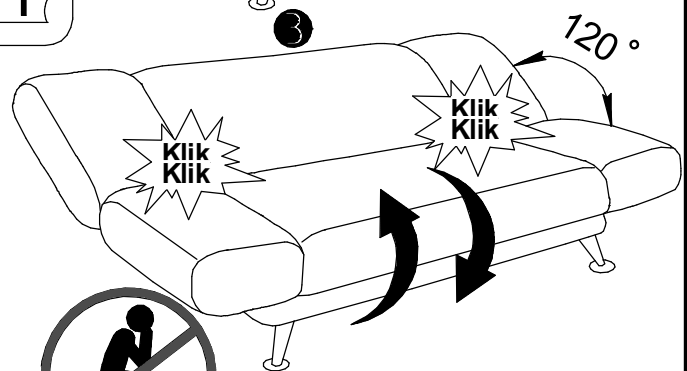
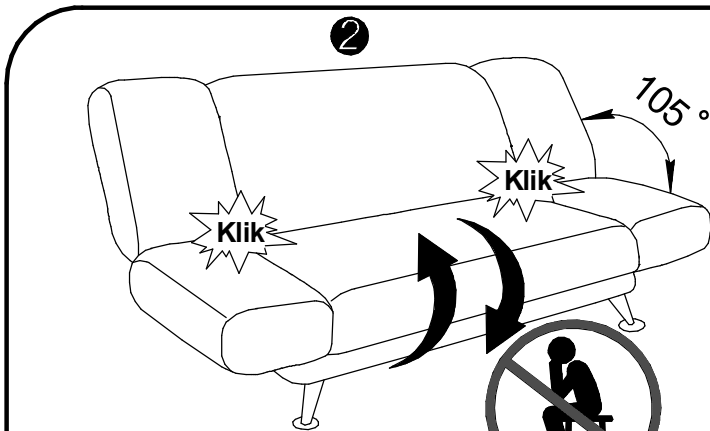
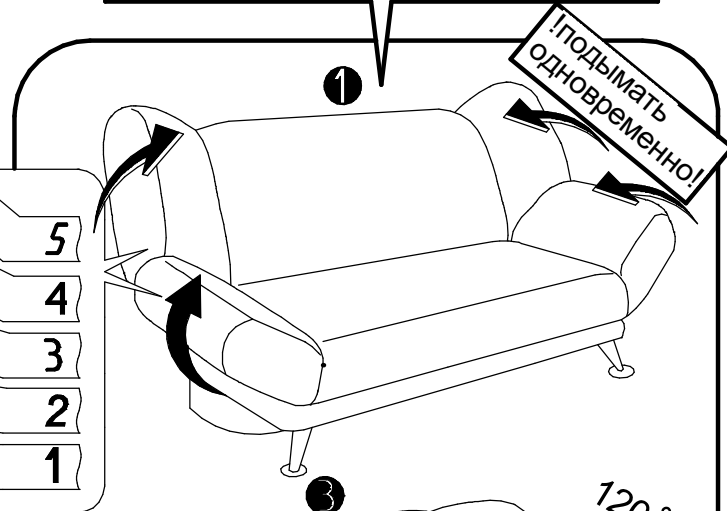
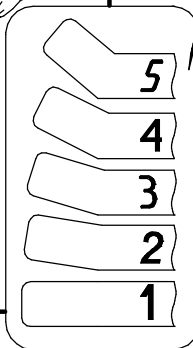
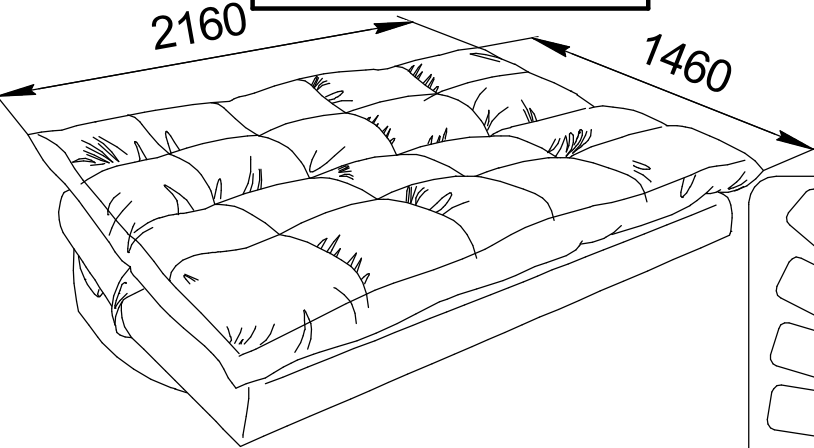
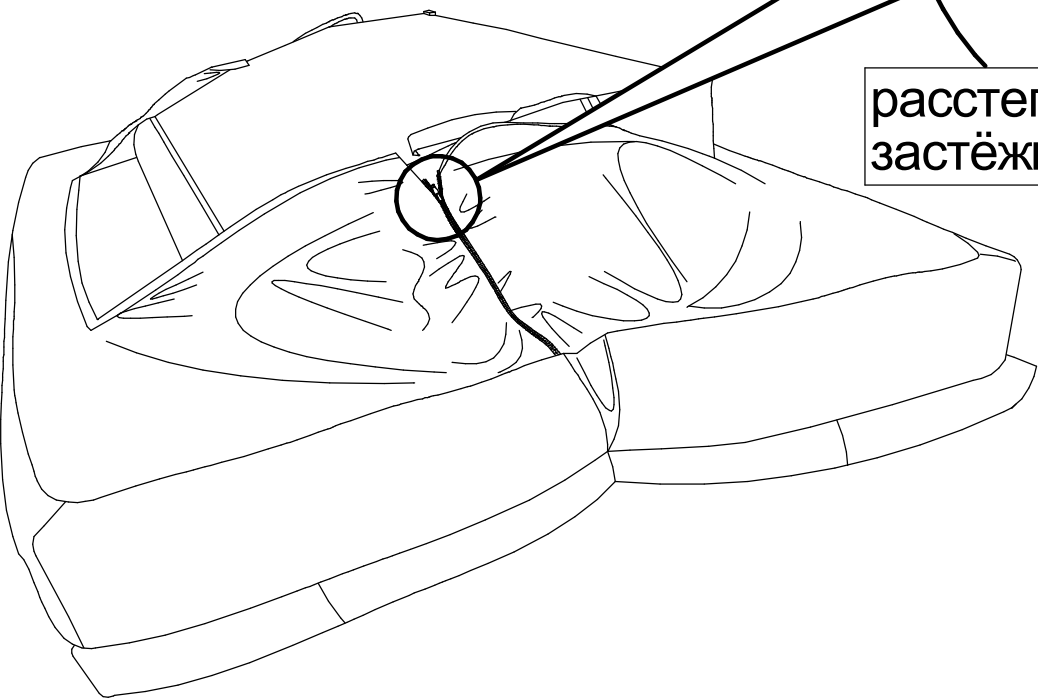

расстегнуть
застёжку-молнию



удалить скобы, вытащить
фиксирующие ленты

извлечь фурнитуру

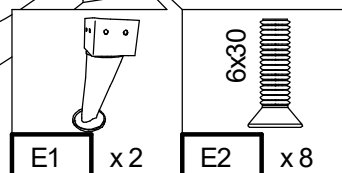

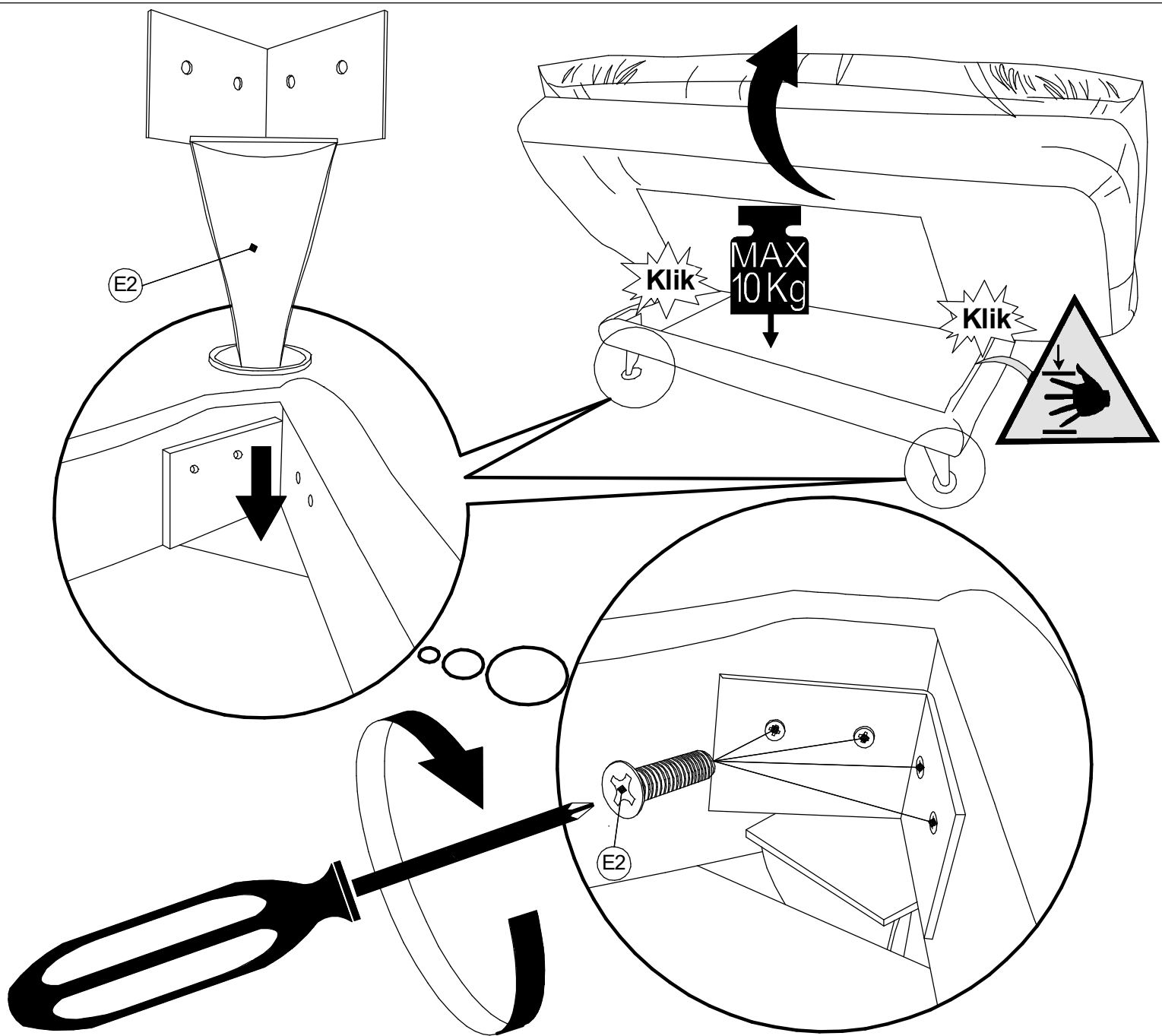

ОБЩИЕ РЕКОМЕНДАЦИИ ПО ЭКСПЛУАТАЦИИ И УХОДУ ЗА МЯГКОЙ МЕБЕЛЬЮ

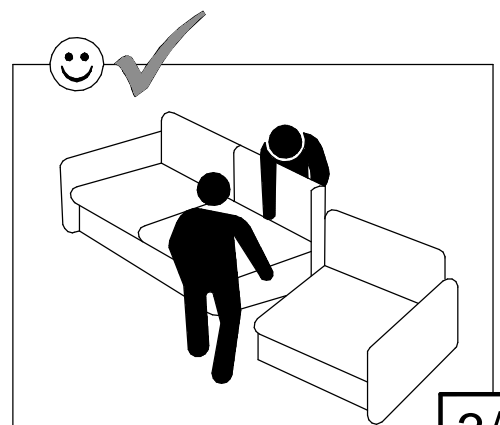
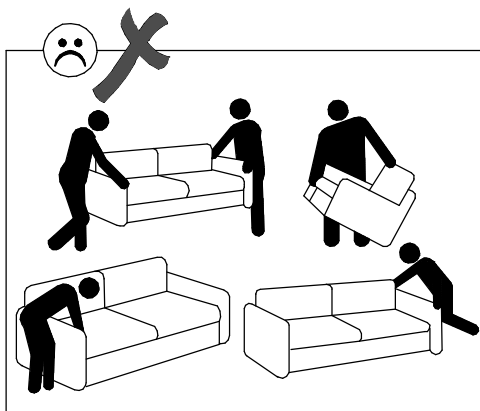
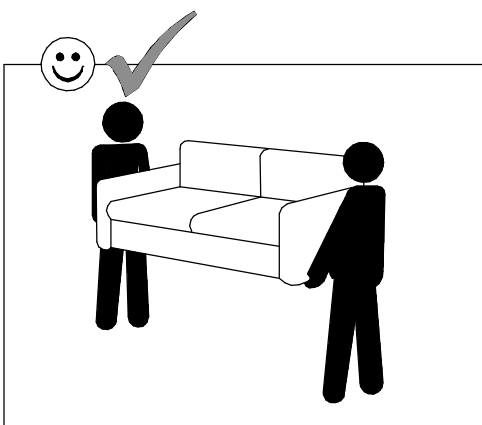

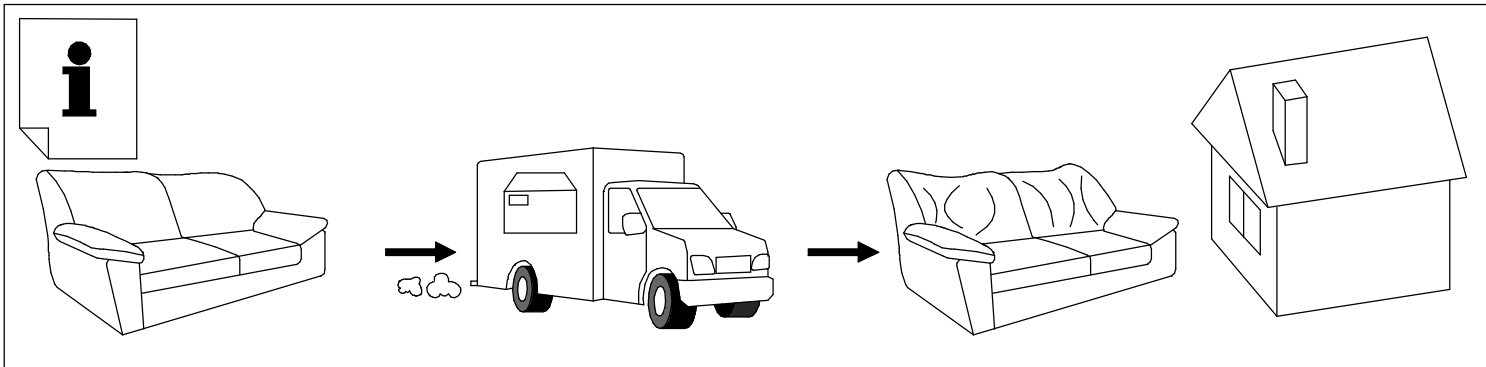
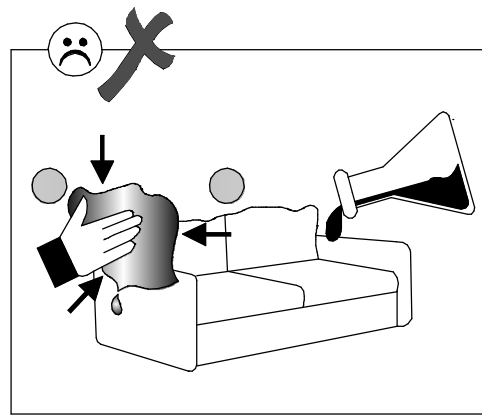
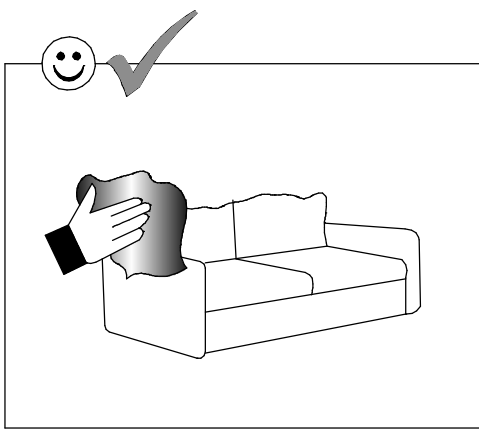
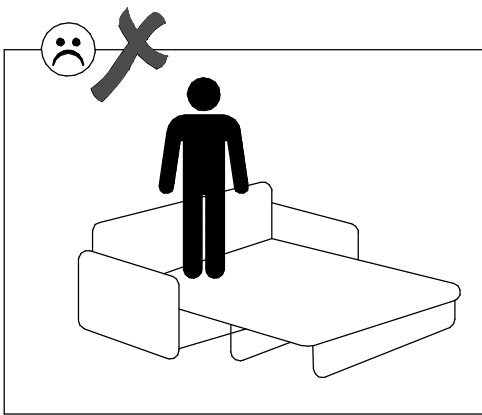

Допустимая распределённая нагрузка на спальное место не более **160кг**, нагрузка на боковые движущиеся части сиденья и спинки - **25кг**.

ВНИМАНИЕ! Производитель оставляет за собой право вносить изменения в конструкцию, не ухудшающих качество изделия, без предварительного уведомления